

# Besgo VENTILE

## Automatische Rückspülventile

- Höchste Betriebssicherheit
- Geringer Druckverlust
- Umschalten ohne Abschalten

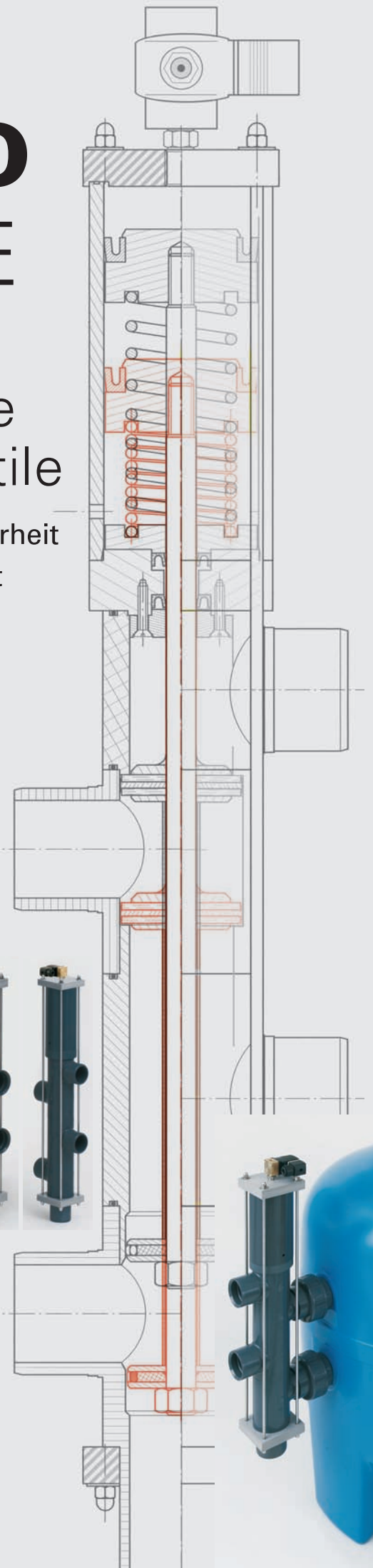
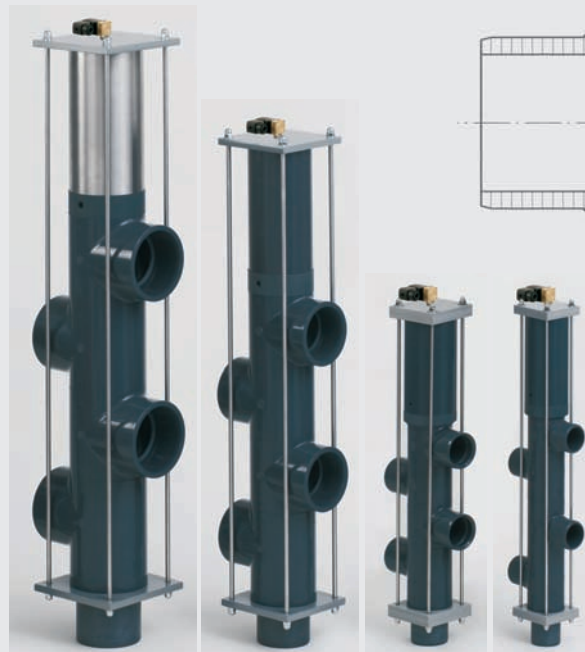

# Besgo

## VENTILE

# Der Rückspülautomat

**Besgo-VENTILE** sind pneumatische Ventile, die mit Luft- oder Wasserdruck (Netzwasser) betrieben werden. Der Steuerdruck muss 3...5 bar betragen. Grössen DN40/d50 bis DN125/d140.

### Seine Besonderheiten sind:

- **Höchste Betriebssicherheit**  
Der Rückspülautomat öffnet mit Wasser – und schliesst mit Federdruck. Bei Stromausfall stellt das **Besgo-VENTIL** automatisch auf «FILTRIEREN» zurück. Ein unbeabsichtigtes Entleeren des Pools ist nicht möglich.
- **Für das Umschalten muss die Filterpumpe nicht abgeschaltet werden.**  
Umschalten ohne abschalten.
- **Geringer Druckverlust**  
Das ergibt eine hohe Rückspülgeschwindigkeit, die besonders wichtig ist für eine nahezu drucklose Rückspülung.

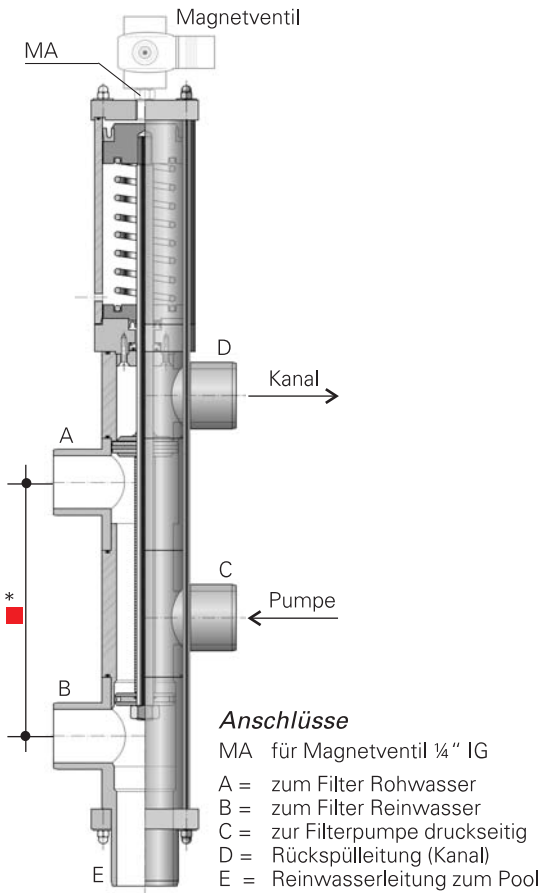

#### Anschlüsse

- MA für Magnetventil ¼" IG
- A = zum Filter Rohwasser
- B = zum Filter Reinwasser
- C = zur Filterpumpe druckseitig
- D = Rückspülleitung (Kanal)
- E = Reinwasserleitung zum Pool

■ \*Besgo-Standardmasse für handelsübliche Sandfilter

### FILTRIEREN

Magnetventil geschlossen

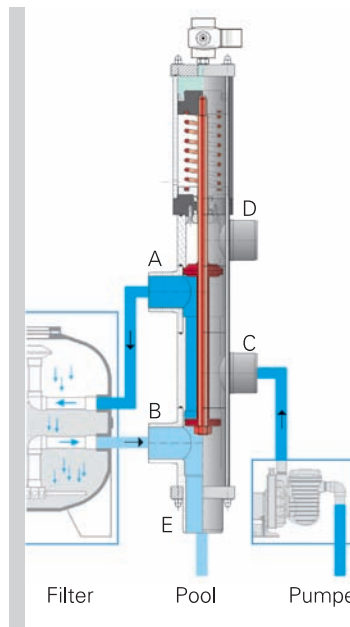

### RÜCKSPÜLEN

Magnetventil offen

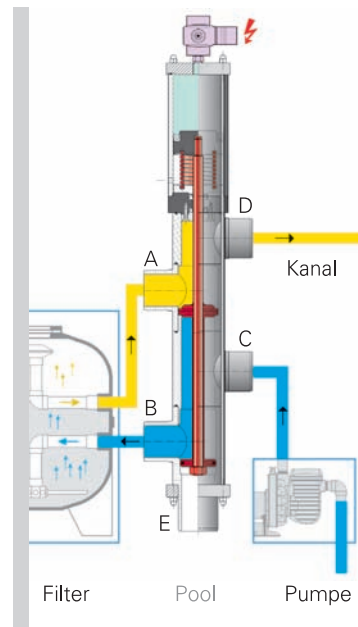

### Technische Informationen

#### Material

Körper aus PVC-U  
Innenterteile aus Edelstahl V4A  
Dichtungen: Viton/Teflon

#### Antrieb

ohne Druck schliessend,  
hydraulisch einfach wirkend mit Feder

#### Steuerdruck

3 bis 6 bar Netzwasser oder Druckluft

#### Betriebsdruck

max. 3,5 bar

#### Magnetventil

Das Magnetventil dient zur Steuerung des hydraulischen Antriebes und kann an jede handelsübliche Steuerung angeschlossen werden. Stromlos geschlossen.  
El.-Anschluss: 230 V/50 Hz

#### NEU (ab 2010)

Die Magnetventile haben alle eine Gerätesteckdose (Art. Nr. 083012) mit LED Anzeige (vorher ohne), d.h. man sieht, wenn das Magnetventil eingeschaltet ist, resp. Strom hat.



### Druckverlustkurve Rückspülautomaten

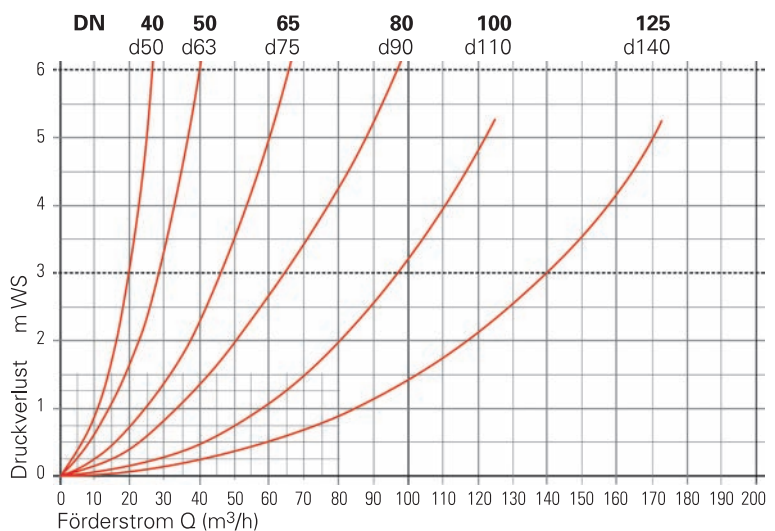

**Besgo-VENTILE**  
EINFACH – SICHER

## Richtungsänderung der Anschlussstutzen C und D

Wenn die Rohrleitungen nicht parallel zur Anlage verlaufen, können die Anschlussstutzen **C** und **D** jeweils um 90° gedreht werden. Zusätzlich ist eine Feinjustierung von +/- 4° möglich. Dies garantiert eine *spannungsfrei* Montage.

Vorteil:  
Die Stutzenstellung kann auf der Anlage angepasst werden.

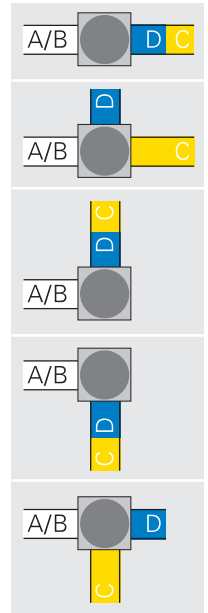
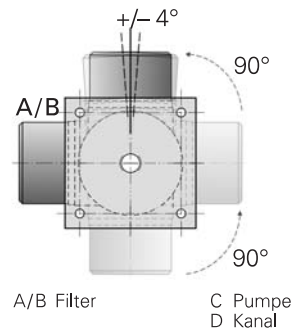

## Montage

Alle Anschlüsse zum Rückspülautomaten sind aussen klebbar (Klebestutzen). Die Verrohrung zum Rückspülautomaten sollte mit *Verschraubungen* oder *Flanschen* ausgeführt werden (lösbare Verbindungen).

**Besgo-VENTILE**, ab DN65 bis DN125 sollten mit Rohrschellen an der Wand montiert werden (bauseits).

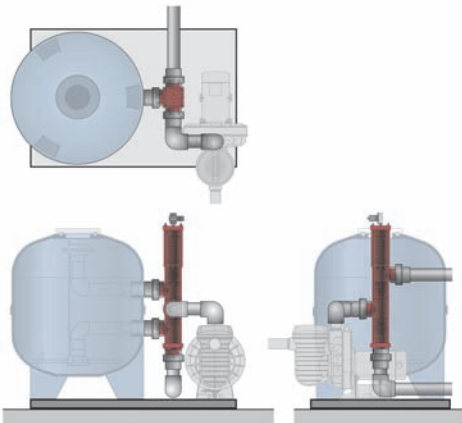

Montage am Filter

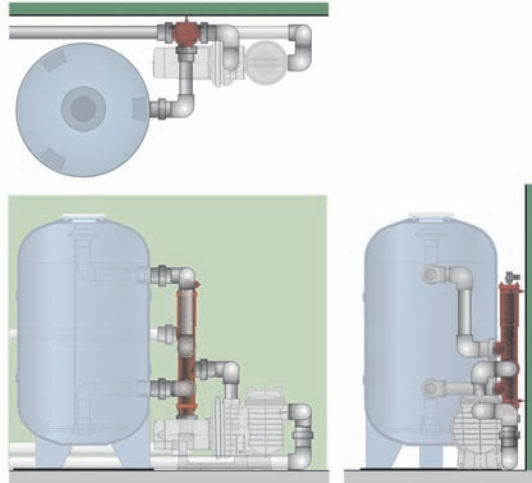

Montage an der Wand



## Das Besgo 3-Wege-Ventil

### KLARSPÜLEN

Magnetventil Automatisch geschlossen  
Magnetventil 3-Wege-Ventil offen

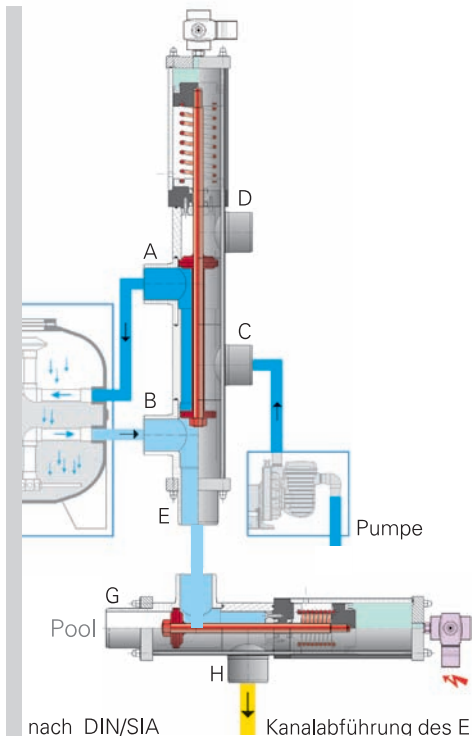
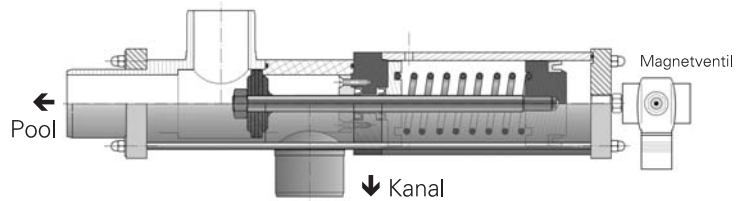

### Druckverlustkurve 3-Wege-Ventile

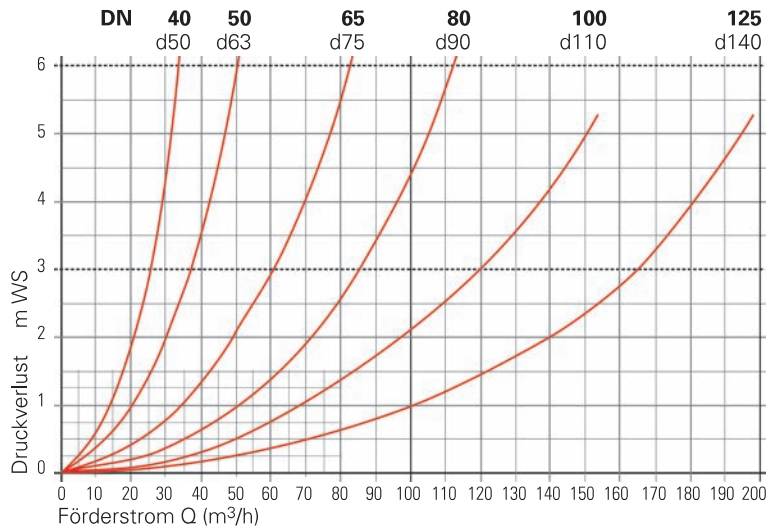

# Energie und Kosten sparen, mit **Besgo 3-Wege-Ventil**

■ Für das automatische Umschalten Sparbetrieb →

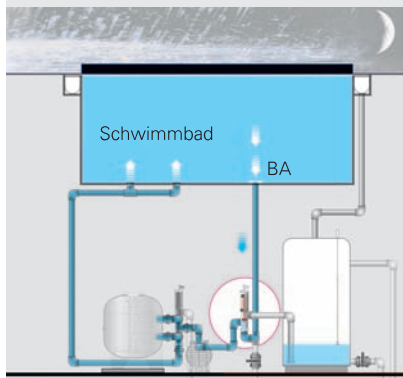

Umwälzung über den Bodenablauf

Normalbetrieb

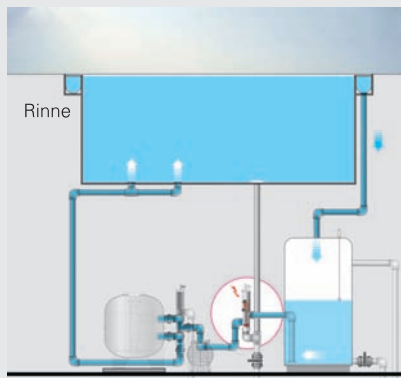

Umwälzung über die Überlaufrinne



## Weitere Anwendungen mit **Besgo 3-Wege-Ventile**

■ Mit zwei 3-Wege-Ventilen: für das automatische Umschalten Schwimmbad – Whirlpool

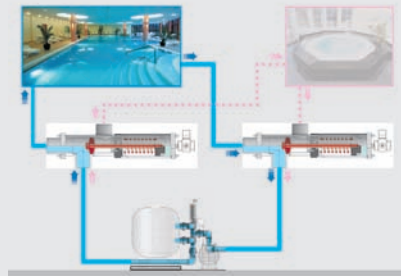

■ Mit 3-Wege-Ventil: für das automatische Umschalten von zwei Wasserattraktionen

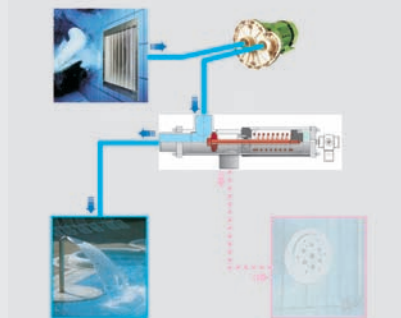
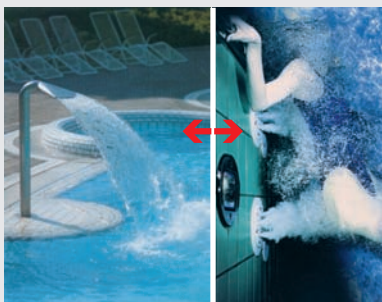

■ Mit 4-Wege-Ventil: für das automatische Umschalten Schwimmbad – Solaranlage

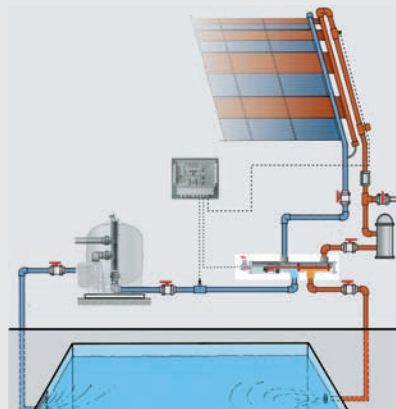

## Für jeden Sandfilter – **Besgo-VENTILE**



Ihr Fachhändler: